

# ATAG

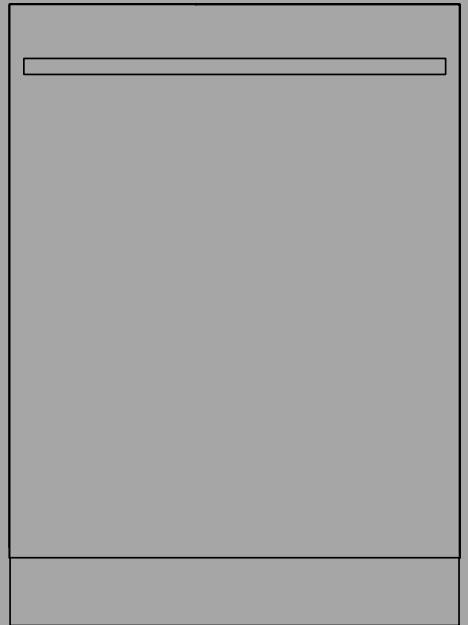

---

## GEBRUIKSAANWIJZING

Vaatwasser

NL

VAD6704C

# Inhoudsopgave

<b>Uw vaatwasser</b> .....	<b>3</b>	<b>ConnectLife</b> .....	<b>21</b>
<b>Veiligheidsinstructies</b> .....	<b>4</b>	Verbinding maken met een netwerk en koppelen .....	21
Installatie .....	5	De vaatwasser op afstand bedienen .....	22
Overloopbeveiliging .....	5	Vaatwasser op afstand activeren .....	22
Verpakking .....	5	Meer apparaten koppelen .....	22
Winteropslag/transport .....	5	WiFi-verbinding deactiveren/activeren .....	22
Recycling van het apparaat aan het einde van de levensduur ervan .....	5	Apparaat wissen .....	23
<b>Voor de eerste afwas</b> .....	<b>7</b>	<b>Instellingen</b> .....	<b>24</b>
1. Waterhardheid .....	7	<b>Onderhoud en reiniging</b> .....	<b>26</b>
2. Basisinstellingen .....	8	Glansspoelmiddel bijvullen .....	26
Glansspoelmiddel bijvullen .....	8	Vul zout bij .....	26
Vul zout bij .....	8	Filter reinigen .....	27
<b>Groener afwassen</b> .....	<b>10</b>	Het reinigen van de sproeiarmen .....	27
Energie en water besparen .....	10	Schoonmaken van de buitenkant van de vaatwasser .....	28
<b>Inruimen van de vaatwasser</b> .....	<b>11</b>	<b>CLn</b> - Draai het programma Zelfreiniging ...	28
Breekbare vaat .....	11	Blokkades verwijderen .....	28
Laden heeft invloed op de resultaten .....	11	<b>Problemen verhelpen</b> .....	<b>30</b>
De korven van de vaatwasser .....	11	Algemeen .....	31
Bovenkorf .....	11	WiFi .....	37
Onderkorf .....	13	<b>Installatie</b> .....	<b>39</b>
Bestekkorf .....	13	Veiligheidsinstructies .....	39
<b>Vaatwasser gebruiken</b> .....	<b>14</b>	Instellingen .....	40
Voeg vaatwasmiddel toe .....	14	Afvoeraansluiting .....	40
Ingeschakeld/Stand-bymodus .....	15	Aansluiting op watertoevoer .....	40
Kies een programma .....	15	Elektrische aansluiting .....	41
Opties kiezen .....	17	<b>Service</b> .....	<b>42</b>
Start/Stop .....	17	Reserveonderdelen .....	42
Statuslamp .....	18	Aantal programmacycli .....	42
Indien u meer vaat wilt laden .....	18	<b>Technische gegevens en energielabel</b> ....	<b>43</b>
Stroomuitval .....	18	Technische gegevens .....	43
Nadat het programma is beëindigd .....	19	Verklaring van conformiteit .....	43
De beste droogresultaten .....	19	Informatie voor consumenten .....	43
<b>Programma tabel</b> .....	<b>20</b>	Informatie voor testinstituut .....	43

# Uw vaatwasser

Installeer de vaatwasser, zie hoofdstuk *Installatie*. Open vervolgens de deur en druk op .

Wanneer de vaatwasser voor de eerste keer wordt aangezet is het belangrijk dat u de juiste instellingen kiest om een goed wasresultaat te garanderen. Zie hoofdstuk *Voor de eerste afwas*.

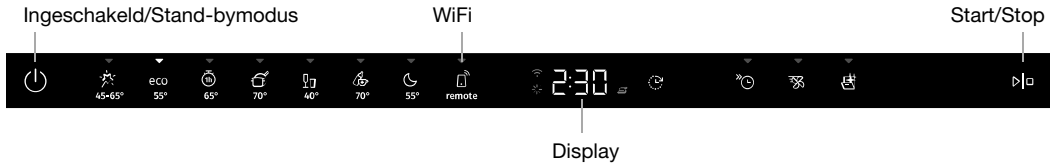

## Programma

 Auto 45-65°

eco Eco 55°

 1h 65°

 Intensief 70°

 Glas 40°

 Hygiene 70°

 Nacht 55°

 Remote (WiFi)

## Opties

 Uitgestelde start

 Speed wash

 Combi-drogen

## Speciale programma

 Zelfreiniging

## Informatie op het display

Zie het hoofdstuk *Onderhoud en reiniging*.

 Verbonden met de cloud (knippert bij verbinding)

 Glansspoelmiddel bijvullen

 Vul zout bij

**CLn** Draai het programma Zelfreiniging

## LET OP!

Het bedieningspaneel reageert alleen op gebruik als de deur open staat.

# Veiligheidsinstructies

-  Lees de instructies aandachtig door en bewaar deze.
- Aantal standaard couverts: 14
- Gebruik de vaatwasser nooit voor enig ander doel dan in deze gebruiksaanwijzing omschreven is.
- Laad de vaatwasserdeur of de korven uitsluitend met vaat.
- Laat de vaatwasserdeur nooit open, want iemand kan erover struikelen. Duw de korven naar binnen om te voorkomen dat de vaatwasser omvalt.
- Gebruik alleen vaatwasmiddelen voor de vaatwasser!
- Kinderen van acht jaar en ouder, en personen met verminderde lichamelijke, zintuiglijke of geestelijke vermogens of met gebrekkige kennis en ervaring, mogen het apparaat alleen onder toezicht gebruiken, of alleen als ze aanwijzingen hebben gekregen voor een veilig gebruik van het apparaat en de gevaren begrijpen die met het gebruik samenhangen. Kinderen mogen niet met het apparaat spelen. Reiniging en onderhoudswerkzaamheden aan het apparaat mogen niet zonder toezicht worden uitgevoerd door kinderen.
- Een beschadigde voedingskabel mag alleen worden vervangen door het servicecentrum van de fabrikant of iemand die vergelijkbaar professioneel gekwalificeerd is.
- Gebruik de vaatwasser alleen in huishoudelijke omgevingen voor het afwassen van huishoudelijke vaat. Enig ander gebruik is verboden.
- Plaats nooit serviesgoed met oplosmiddelresten in de vaatwasser, want hierdoor ontstaat er risico op ontploffing. Daarnaast mag er geen vaat met as, was of smeermiddelen in de vaatwasser worden afgewassen.
- Kinderen moeten in de gaten worden gehouden. Laat kinderen niet met de vaatwasser spelen of deze gebruiken. Wees met name alert wanneer de deur open staat. Er kan wat vaatwasmiddel achtergebleven zijn! Start de vaatwasser altijd direct na het toevoegen van vaatwasmiddel.

## WAARSCHUWING!

Messen en andere voorwerpen met scherpe punten moeten ofwel met de punten naar beneden in de bestekkorf worden geplaatst ofwel horizontaal in andere korven.

## WAARSCHUWING!

Kinderen moeten onder toezicht blijven – vaatwasmiddel is bijtend!

## Installatie

Zie het hoofdstuk *Installatie*.

## Overloopbeveiliging

De overloopbeveiliging begint de machine leeg te pompen en schakelt de watertoevoer uit als het waterniveau in de vaatwasser het normale niveau overschrijdt. Als de overloopbeveiliging wordt geactiveerd, verschijnt F54 (Te veel water) op het display. Draai de waterkraan dicht en neem contact op met de dichtstbijzijnde servicedienst. (Om waterlekkage buiten de vaatwasser te voorkomen, moet u de stekker niet uit het stopcontact halen totdat de waterkraan op de toevoerleiding is dichtgedraaid!)

## Verpakking

De buitenverpakking beschermt het apparaat tijdens transport. Het verpakkingsmateriaal is recyclebaar. Scheid de verschillende verpakkingsmaterialen om het gebruik van grondstoffen en afval te verminderen. Uw dealer kan de verpakking terugnemen of u doorverwijzen naar de dichtstbijzijnde milieustraat. De verpakking bestaat uit:

- Golfkarton gemaakt van 100% gerecycled materiaal.
- Polystyreenschuim (EPS) zonder chloor of fluor.
- Steunen zijn van onbehandeld hout gemaakt.
- Beschermfolie is gemaakt van polyethyleen (PE).

## Winteropslag/transport

Sla de vaatwasser op bij een temperatuur boven het vriespunt en vermijd transport over grote afstanden in zeer koude weersomstandigheden. Transporteer de vaatwasser rechtop of liggend op de achterzijde. Voordat een gebruikte vaatwasser vervoerd gaat worden of voor langere tijd opgeslagen gaat worden, moet eerst het water uit de machine worden verwijderd.

## Recycling van het apparaat aan het einde van de levensduur ervan

Wanneer het einde van de levensduur van de vaatwasser is bereikt en het apparaat wordt afgedankt, is het belangrijk dat het eerst onbruikbaar wordt gemaakt, om ongevallen te voorkomen en het recyclen ervan te vergemakkelijken. Trek de voedingskabel uit de voedingsbron en knip de kabel zo kort mogelijk af. Neem contact op met uw lokale recyclingdienst als u vragen hebt over waar en hoe de vaatwasser op de juiste manier moet worden ingeleverd.

# Veiligheidsinstructies



Recyclen als elektrisch afval.

## LET OP!

Volg de instructies zorgvuldig op om letsel aan personen en schade aan eigendommen te voorkomen, en om garantie te behouden.

## 1. Waterhardheid

Voor een goed afwasresultaat heeft de vaatwasser zacht water nodig (water met weinig mineralen). Hard water laat een witte laag op de afwas en de vaatwasser achter.

### Waterhardheid controleren

De waterhardheid wordt gespecificeerd met behulp van Duitse graden van waterhardheid (°dH), Franse graden van waterhardheid (°fH), Engelse graden van waterhardheid (°eH) of millimol per liter (mmol/l).

Watertoevoer met een waterhardheid hoger dan 5°dH (9°fH / 6°eH / 0,9 mmol/l) moet verzacht worden. Dit gaat automatisch met de ingebouwde waterontharder. Om de waterontharder optimaal te laten functioneren moet het ingesteld zijn op de hardheid van het geleverde water. Wanneer u eenmaal de waterontharder heeft ingesteld kunt u het vaatwasmiddel en glansspoelmiddel gebruiken in de dosering voor zacht water.

Neem contact op met uw lokale waterleidingbedrijf om de waterhardheid in uw gebied te controleren.

Noteer de waterhardheid: \_\_\_\_\_

°dH	°fH	°eH	mmol/l	Aanbevolen instellingen
0-5	0-9	0-6	0,0-0,9	4:00
6-8	10-14	7-10	1,0-1,4	4:01
9-11	15-20	11-14	1,5-2,0	4:02
12-14	21-25	15-18	2,1-2,5	4:03
15-19	26-34	19-24	2,6-3,4	4:04
20-24	35-43	25-30	3,5-4,3	4:05
25-29	44-52	31-36	4,4-5,2	4:06
30-39	53-70	37-49	5,3-7,0	4:07
40-49	71-88	50-61	7,1-8,8	4:08
50	89	62	8,9	4:09

Als de waterhardheid hoger is dan 50°dH (89°fH / 62°eH / 8,9 mmol/l), raden we aan om een externe waterontharder aan te sluiten.

### Toegenomen verbruik tijdens regeneratie

De ingebouwde waterontharder van de vaatwasser wordt regelmatig geregenereerd om zijn functie te behouden. Regeneratie verlengt het vaatwasprogramma en verhoogt het energieverbruik en het waterverbruik. De frequentie waarmee de waterontharder van de vaatwasser wordt geregenereerd, hangt af van de geselecteerde instelling.

Voorbeeld: als het Eco 55°-programma draait met een waterhardheid van 14 °dH(25 °fH / 18°eH / 2,5 mmol/l), wordt de waterontharder regelmatig geregenereerd (na 7 afwascycli). Het energieverbruik neemt toe met 0,015 kWh en het waterverbruik met 2,3 liter terwijl de programmatijd met 3 minuten wordt verlengd. Regeneratie vindt plaats tijdens de hoofdwas van het programma.

# Voor de eerste afwas

## ⚠ WAARSCHUWING!

Hard water laat een witte laag achter op de vaat en in de vaatwasser. Daarom is het belangrijk dat u de juiste instelling voor de waterontharder kiest! Zie Waterhardheid in het hoofdstuk *Instellingen*.

Gebruik de vaatwasser nooit als het zoutreservoir leeg is en het ingaande water een waterhardheid heeft hoger dan 5°dH (9°FH / 6°eH / 0,9 mmol/l).

## 2. Basisinstellingen

Wanneer de vaatwasser voor de eerste keer wordt aangezet is het belangrijk dat u de juiste instellingen kiest om een goed wasresultaat te garanderen. Zie pagina 24.

Instelling:

- Glansspoelmiddel
- Waterhardheid
- TAB (Alles-in-één vaatwasmiddel)

## 3. ✨ Glansspoelmiddel bijvullen



Drogen gaat sneller en met een beter resultaat als u glansspoelmiddel gebruikt. U krijgt ook een beter afwasresultaat met een heldere en vlekkeloze vaat.

Indien u Glansspoelmiddel 3:01 - 3:05 geselecteerd hebt moet u het glansspoelmiddelbakje bijvullen met het glansspoelmiddel.

1. Open het deksel van het glansspoelmiddelbakje.
2. Vul glansspoelmiddel bij tot aan de markering **MAX**.
3. Verwijder eventueel gemorste resten glansspoelmiddel rond het bakje.
4. Sluit de deksel goed.

Wanneer het glansspoelmiddel moet worden bijgevuld, gaat het symbool op het display branden.

## 4. ⚙ Vul zout bij

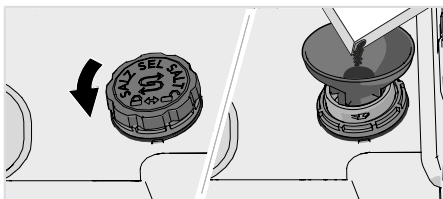

Vul het zoutreservoir met zout voor een watertoevoer met een hardheid boven 5 °dH (9 °fH / 6 °eH / 0,9 mmol/l).

Voeg zout toe aan het zoutreservoir indien u Waterhardheid 4:01 - 4:09 geselecteerd hebt.

1. Maak het deksel van het zoutreservoir los door het tegen de klok in te draaien.

## Voor de eerste afwas

2. Plaats de bij de vaatwasser geleverde trechter in het vulgat van het zoutreservoir. Giet er ongeveer 1 l water in wanneer u voor de eerste keer wast. (Water is alleen de eerste keer nodig.)
3. Voeg voldoende zout toe om het zoutreservoir te vullen (max. 750 gram). Gebruik speciaal zout voor vaatwassers.
4. Veeg zoutresten weg en draai het deksel rechtersom tot het in de gesloten stand staat.

Wanneer het zout moet worden bijgevuld, gaat het symbool op het display branden.

### WAARSCHUWING!

Start direct na het vullen van het zoutvat een vaatwasprogramma om roestvorming te voorkomen.

# Groener afwassen

## Energie en water besparen

Als een vaatwasser in een particulier huishouden wordt gebruikt, wordt er over het algemeen minder energie en water verbruikt in vergelijking met het met de hand afwassen van de vaat.

### **Spoel niet af met stromend water**

Spoel het serviesgoed niet af met stromend water voordat u het in de vaatwasser plaatst. Verwijder alleen de grote voedselresten voordat u de vaat in de vaatwasser plaatst.

### **Kies een groen vaatwasmiddel**

Lees de milieuverklaring op de verpakking!

Te veel vaatwasmiddel, glansspoelmiddel en zout kan leiden tot minder effectief afwassen en is ook belastender voor het milieu.

### **Draai een volgeladen vaatwasser**

Bespaar energie en water door te wachten tot de vaatwasser vol is voordat u een programma gaat draaien (zie aantal standaard couverts). Gebruik het 1h 65°-programma met de optie  Speed wash om de vaat te spoelen als er onaangename geuren zijn.

### **Draai de programma's op een lagere temperatuur**

Indien de vaat slechts licht vervuild is, kunt u een programma met een lage temperatuur selecteren.

### **Selecteer vaatwasprogramma – Eco 55°**

Dit programma is geschikt voor het wassen van normaal vuile vaat en is het meest effectieve programma wat betreft energie- en waterverbruik. Dit programma wordt gebruikt bij de beoordeling of de EU-wetgeving inzake Ecodesign wordt nageleefd.

Het vaatwasprogramma is ontworpen voor een effectieve afwas waarmee zo weinig mogelijk energie en water wordt gebruikt. Het programma wast lange tijd bij een lage temperatuur.

### **Selecteer optie – Combi-drogen**

Een korter vaatwasprogramma en betere droogresultaten worden verkregen wanneer u de optie  Combi-drogen gebruikt, die aan het einde van het programma automatisch de vaatwasserdeur opent. Wacht tot de vaatwasser aangeeft dat het programma klaar is en de vaat is afgekoeld voordat u de vaatwasser gaat uitruimen.

### **Aansluiten op koud water**

Sluit de vaatwasser aan op de koudwatertoevoer indien het gebouw wordt verwarmd met olie, elektriciteit of gas.

### **Aansluiten op warm water**

Sluit de vaatwasser aan op de warmwatertoevoer (max. 70 °C) indien het gebouw wordt verwarmd met een energiezuinige warmtebron zoals stadsverwarming, zonne-energie of geothermische energie. De keuze van een warmwateraansluiting verlaagt het energieverbruik van de vaatwasser.

## LET OP!

Overschrijd de toegestane temperatuur van het toegevoerde water niet. Diverse materialen in bepaald kookgerei kunnen niet tegen hoge temperaturen. Zie *Breekbare vaat* in hoofdstuk *Inruimen van de vaatwasser*.

## Breekbare vaat

Sommig serviesgoed is niet vaatwasserbestendig. Dit kan diverse oorzaken hebben. Sommige materialen kunnen niet tegen de hoge temperatuur, andere kunnen door het vaatwasmiddel beschadigd worden.

Wees voorzichtig met bijvoorbeeld handgemaakte voorwerpen, delicate decoraties, kristal/glazen, zilver, koper, tin, aluminium, hout en plastic. Kijk naar de aanduiding "Vaatwasser veilig/Dishwasher safe".

## Laden heeft invloed op de resultaten

Laad de vaat zorgvuldig voor de beste was- en droogresultaten met het laagst mogelijke energie- en waterverbruik. Geef uw vaatwasser de beste kans om overal bij te kunnen en alles schoon te maken en om de vaat zo grondig mogelijk te drogen.

- Zorg dat alle vuile oppervlakken naar binnen en naar beneden wijzen!
- Vaat mag niet op of in elkaar worden gestapeld.
- Plaats vaat met holtes, zoals kopjes, zo dat het spoelwater eruit loopt. Dit is ook belangrijk voor plastic vaat.
- Zorg ervoor dat kleine voorwerpen niet door de vaatwasserkorf heen kunnen vallen, zet ze in de bestekkorf.

## De korven van de vaatwasser

De vaatwasser is voorzien van een bovenkorf en een onderkorf met een bestekmand.

*Het uiterlijk van de korven kan variëren, afhankelijk van de uitvoering van de vaatwasser.*

## Bovenkorf

Zet glazen, kopjes, schalen, dessertborden en schotels in de bovenkorf. Zorg dat alle vuile oppervlakken naar binnen en naar beneden wijzen! Wijn glazen worden op het wijnglazenrek geplaatst en messen in de messenhouder aan de rechterkant.

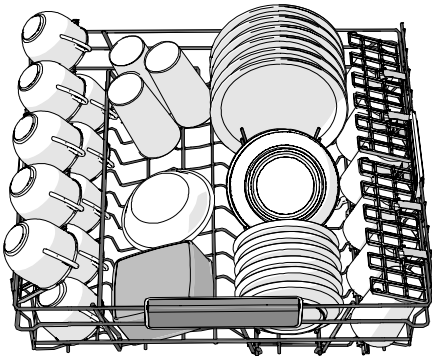

# Inruimen van de vaatwasser

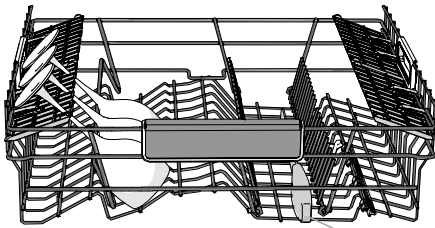

Messenhouder

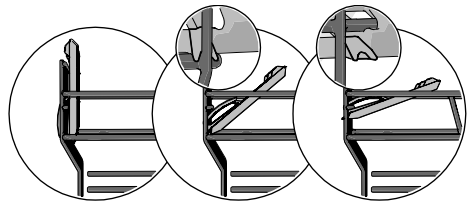

3 posities

## Omhoog en omlaag zetten van de bovenkorf

1. Trek de bovenkorf naar voren.
2. Til de zijhandgrepen op met beide handen.
3. Laat vanuit de bovenste positie met beide handen voorzichtig de korf zakken.

Let er op dat beide zijden van de mand altijd op dezelfde hoogte moeten worden gezet.

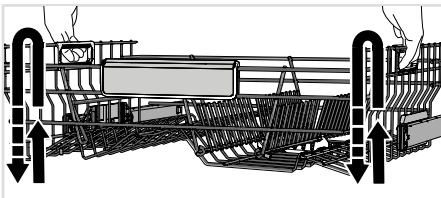

## Verstelbare bordensteunen

De verstelbare bordensteunen kunnen worden neergeklapt om het laden van pannen, kommen en glazen te vergemakkelijken.



## Onderkorf

Plaats dinerborden, dessertborden, serveerschalen, potten en bestek (in de bestekkorf) in de onderkorf.

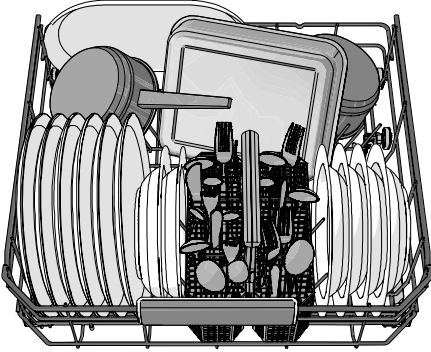

### Verstelbare bordensteunen

De verstelbare bordensteunen kunnen worden neergeklapt om het laden van pannen en kommen te vergemakkelijken.

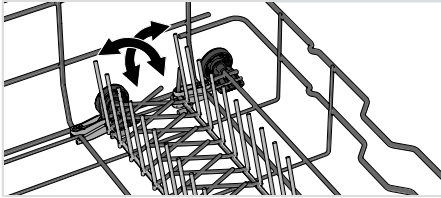

## Bestekkorf

Plaats het bestek met de handvatten naar beneden, behalve messen, en verdeel het bestek zo goed mogelijk. Zorg ervoor dat lepels niet in elkaar vallen.

Plaats de bestekkorf in de onderkorf.

### Bestekkorf met deksel

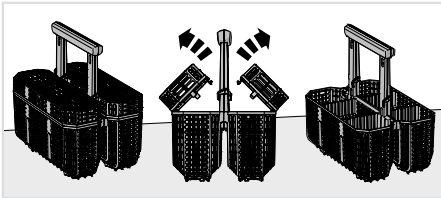

De deksel van de bestekkorf kan worden verwijderd.

## LET OP!

Controleer of de sproeiarmen vrij kunnen draaien.

# Vaatwasser gebruiken

## Voeg vaatwasmiddel toe

Houd u aan de aanwijzingen op de verpakking van het vaatwasmiddel. Deze vaatwasser bevat een waterontharder, dus gebruik een dosering vaatwasmiddel en glansspoelmiddel die geschikt is voor zacht water.



Te veel vaatwasmiddel kan leiden tot minder effectief afwassen en is ook belastender voor het milieu.

Het vaatwasmiddelbakje moet droog zijn wanneer er vaatwasmiddel in wordt gedaan. Er is een bakje voor de voorwas en een ander bakje voor de hoofdwass. Als er vaatwaspoeder of vloeibaar vaatwasmiddel wordt gebruikt, kan daarvan een kleine hoeveelheid worden toegevoegd aan het voorwasmiddelbakje. Neem contact op met de producent van het vaatwasmiddel als u daar vragen over hebt.

### LET OP!

Gebruik alleen vaatwasmiddelen voor de vaatwasser! Afwasmiddel mag niet gebruikt worden, omdat het daarbij gevormde schuim een effectieve werking van de vaatwasser belemmert.

### Alles-in-één vaatwasmiddel

Er zijn veel soorten alles-in-één vaatwasmiddelen op de markt. Lees de aanwijzingen voor deze producten zorgvuldig door.

Wanneer u een alles-in-één vaatwasmiddel gebruikt waarin glansspoelmiddel zit, kunt u deze instelling TAB activeren.

Het gebruik van vaatwastabletten wordt niet aangeraden voor programma's die korter duren dan 75 minuten. Voor die programma's kan beter poeder of een vloeibaar vaatwasmiddel worden gebruikt.

### LET OP!

Voor optimale was- en droogresultaten kan het best gebruik worden gemaakt van vaatwasmiddel in combinatie met apart toegevoegd glansspoelmiddel en zout.

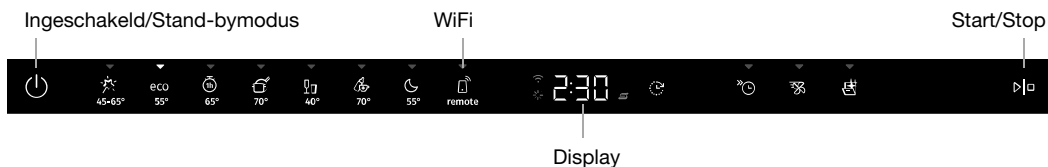

## ⏻ Ingeschakeld/Stand-bymodus

Open de deur en druk op ⏻. Zet ook de waterkraan open als deze dicht staat.

### LET OP!

Het bedieningspaneel reageert alleen op gebruik als de deur open staat.

## Kies een programma

Kies een programma dat past bij het soort vaat en hoe vuil de vaat is. Het programma Eco 55° is altijd vooraf geselecteerd.

Druk op het gewenste programma totdat het is geactiveerd, wat wordt aangegeven door een indicatielampje.



### **Auto 45-65°**

De vaatwasser kan meten hoe vervuild de vaat is en stelt het waterverbruik en de temperatuur daarop af. Wanneer de vaatwasser pas is geïnstalleerd, moet het programma vijfmaal worden gedraaid voordat het afstellen compleet is en de beste resultaten oplevert.

### **eCO Eco 55°**

Dit programma is geschikt voor het wassen van normaal vuile vaat en is het meest effectieve programma wat betreft energie- en waterverbruik. Dit programma wordt gebruikt bij de beoordeling of de EU-wetgeving inzake Ecodesign wordt nageleefd.

U kunt meer lezen over groener afwassen in het hoofdstuk *Groener afwassen*.

Voor sterk vervuilde vaat met veel vet moet een programma met hogere temperaturen worden gebruikt.



### **1h 65°<sup>1)</sup>**

Een snel programma voor licht opgedroogde etensresten. (Dit programma is niet geschikt voor de verbrande etensresten op bijvoorbeeld ovenschalen.)

De optie Combi-drogen is belangrijk om de beste droogresultaten te krijgen.

<sup>1)</sup> In combinatie met Speed wash wordt het programma verkort (15 minuten).

# Vaatwasser gebruiken



## **Intensief 70°**

Een programma met een hoge temperatuur om vet te verwijderen van zeer vuile vaat zoals pannen, braadpannen en ovenschalen. Als er naast deze vaat nog ruimte over is in de vaatwasser, kunt u borden en andere vaat toevoegen.



## **Glas 40°**

Een delicaat vaatwasprogramma met een lage temperatuur voor het wassen van kwetsbare voorwerpen van kristal/glas. Denk eraan om weinig vaatwasmiddel te gebruiken en de voorwerpen zo te plaatsen dat ze elkaar tijdens het wassen niet kunnen raken. Zie ook *Breekbare vaat* in het hoofdstuk *Inruimen van de vaatwasser*. Porselein dat net is gebruikt en geen opgedroogde resten heeft kan ook met dit programma gewassen worden.



## **Hygiene 70°**

Dit programma is ideaal wanneer er hoge eisen aan de hygiëne worden gesteld, denk aan zuigflessen en snijplanken. De temperatuur is zowel in de hoofdwas als in de laatste spoeling hoog.





## **Nacht 55°**

Een stiller vaatwasprogramma, geschikt voor 's nachts. De programmatijd is langer.



## **Remote (WiFi)**

U kunt uw vaatwasser op afstand bedienen met uw smartphone/tablet. Sluit de vaatwasser aan op uw draadloze netwerk om de vaatwasser op afstand te kunnen bedienen en de vaatwasser te starten met behulp van de app *ConnectLife*. Zie hoofdstuk *ConnectLife*.

Om de vaatwasser op afstand te starten, drukt u op  en vervolgens op . APP gaat op het display van de vaatwasser knipperen. Doe de deur dicht. Het statuslampje knippert langzaam, wat aangeeft dat starten op afstand is geactiveerd.

Selecteer en start een programma in de app *ConnectLife*.

Als de deur niet binnen 2 minuten wordt gesloten, schakelt het toestel uit.



## **Zelfreiniging**

Zelfreinigingsprogramma voor het hygiënisch reinigen van de kuip van de vaatwasser, de sproeiarmen en de spoelpijpen.

Dit programma moet (zonder vaat in de machine) worden uitgevoerd met vaatwasmiddel of citroenzuur. Er zijn ook speciale vaatwasmachinerenigigers verkrijgbaar. Zie *Kuip van de vaatwasser* in hoofdstuk *Onderhoud en reiniging* voor informatie over het verwijderen van kalkaanslag.

## LET OP!



**CLn** De vaatwasser geeft met regelmatige tussenpozen aan dat Zelfreiniging moet worden gedraaid.

## Opties kiezen

Druk op de opties om ze te activeren. (De beschikbare opties verschillen per programma.)

### **Uitgestelde start**

Als u Uitgestelde start kiest, zal de vaatwasser na 1-24 uur starten nadat u op  heeft gedrukt en de deur heeft gesloten.

1. Druk eenmaal op  om Uitgestelde start te activeren. Druk er meerdere keren op of houd hem ingedrukt om het gewenste aantal uren in te stellen. De tijd voor Uitgestelde start staat weergegeven op het display.
2. Druk op . Sluit de deur. De timer telt af en de vaatwasser start na de gekozen vertraging.

Als u de Uitgestelde start-optie wilt annuleren, moet u de deur openen en gedurende drie seconden op  drukken.

*Niet beschikbaar voor: Zelfreiniging*

### **Speed wash**

Deze optie verkort de programmaduur, maar gebruikt meer energie en water.

Druk op  om de optie te activeren. De programmatijd wordt bijgewerkt op het display.

*Niet beschikbaar voor: Auto 45-65°, Glas 40°, Hygiene 70°, Nacht 55°, Zelfreiniging*

### **Combi-drogen**

De vaatwasserdeur gaat tijdens het drogen automatisch open, voor een beter droogresultaat en een kortere programmatijd. Wacht tot de vaatwasser aangeeft dat het programma klaar is en de vaat is afgekoeld voordat u de vaatwasser gaat uitruimen.

De droogtijd bij optie Combi-drogen varieert (van 5 tot 90 minuten) afhankelijk van het model, programma en temperatuur van de eindspoeling.

Druk op  om de optie te activeren, die wordt aangegeven door een indicatielampje.

## LET OP!

Voor de beste droogresultaten sluit u de deur niet voordat de droogfase is voltooid en de machine automatisch is uitgeschakeld.

## WAARSCHUWING!

De vaatwasserdeur mag niet geblokkeerd of gesloten worden wanneer deze automatisch wordt geopend. Dit kan het deurslotmechanisme beschadigen. Wacht minstens 5 minuten voordat u de deur sluit.

## Start/Stop

Druk op . Het display gaat knipperen. Dit betekent dat de vaatwasser klaar is om te starten. Sluit de deur goed, anders start de vaatwasser niet.

Zie hoofdstuk *ConnectLife* voor het starten op afstand van de vaatwasser.

# Vaatwasser gebruiken

## Een programma stoppen of wijzigen

Open de deur. Als u het programma wilt onderbreken of wijzigen nadat u de vaatwasser heeft gestart, houd dan **▶▶** drie seconden lang ingedrukt.

Vul bij met nieuw vaatwasmiddel als het deksel van de vaatwasmiddeldoseerbakje is geopend. Selecteer vervolgens een nieuw programma, druk op **▶▶** en sluit de deur.

## Resterende tijd

Wanneer u eenmaal een programma en opties gekozen heeft, wordt de tijd dat het programma de laatste keer duurde op het display weergegeven.

## Statuslamp

Het statuslampje aan de onderkant van de vaatwasser geeft aan dat een programma gestart is.

### Knipperend licht

Een knipperend lampje geeft aan dat de deur is geopend terwijl een programma aan de gang is. Als het lampje knippert wanneer de deur gesloten is, is er een storing opgetreden. Zie het hoofdstuk *Problemen verhelpen*.

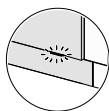
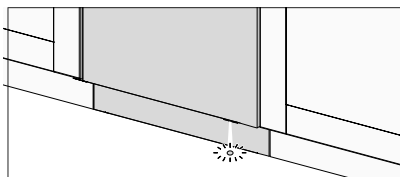

Er kan een lens worden aangebracht om het licht van het statuslampje naar voren te richten. Zie de afzonderlijke installatievoorschriften.

## Indien u meer vaat wilt laden<sup>2)</sup>

Open de deur. De vaatwasser stopt automatisch. Voeg meer vaat toe en sluit de deur. Na een tijdje gaat de vaatwasser door met het programma.

Als het vaatwasprogramma op afstand is gestart, wordt het onderbroken programma voortgezet zodra de deur wordt gesloten. U kunt de vaatwasser met de app *ConnectLife* in de gaten houden en het programma op afstand stoppen. (Als *Permanente externe start* niet is geactiveerd, kan de vaatwasser niet op afstand opnieuw worden gestart.)

## Stroomuitval

Als de vaatwasser is uitgeschakeld vanwege een stroomstoring tijdens het uitvoeren van een vaatwasprogramma, gaat dit programma verder wanneer de stroom wordt hersteld. Als de stroom wordt uitgeschakeld tijdens het drogen, wordt het programma onderbroken.

*Permanente externe start* wordt gedeactiveerd bij stroomstoringen.

Als u de deur tijdens het drogen opent en daarna langer dan 2 minuten open laat staan, wordt het programma onderbroken.

<sup>2)</sup> U mag niet meer vaat laden wanneer het deksel van de vaatwasmiddeldoseerbakje is geopend.

## Nadat het programma is beëindigd

Wanneer het programma is beëindigd, wordt op het display 'End' weergegeven. Het eind van het programma wordt ook aangeduid met een kort geluidssignaal en doordat het statuslampje wordt uitgeschakeld.

De vaatwasser schakelt wanneer het programma is afgerond automatisch over naar de stand-bymodus. Draai de waterkraan na elk gebruik dicht (indien uw verzekeringsmaatschappij dit vereist).













Heet porselein is breekbaar. Laat het in de vaatwasser afkoelen voordat u het eruit haalt.

Ruim de onderkorf eerst uit zodat er geen waterdruppels van de bovenkorf op de vaat in de onderkorf vallen.

## De beste droogresultaten

- Laad de vaatwasser volledig.
- Plaats vaat met holtes, zoals kopjes, zo dat het spoelwater eruit loopt. Dit is ook belangrijk voor plastic vaat.
- Vul glansspoelmiddel bij of verhoog de doseringsinstelling van het glansspoelmiddel.
- Activeer de optie  Combi-drogen.
- Laat de vaat afkoelen voordat u de vaatwasser uitruimt.

# Programma tabel

Programma	Vaatwasmiddel (ml)	Opties	Aantal voorwasbeurten	Hoofdwat	Aantal spoelingen	Eindspoeling	Verbruikswaarden 1)		
							Aflostijd (ca. uren:min)	Energie (circa kWh)	Waterverbr. (liter)
 Auto 45-65°	25	 3)	1-2	45-65 °C	2-3	65 °C	2:10-3:10	0,9-1,4	11,0-18,0
eco Eco 55° 2)	25	 3)		55 °C	2	38 °C	4:05	0,54	8,9
 1h 65°	25	 3)		65 °C	3	65 °C	1:00	1,1	14,5
 Intensief 70°	25	 3)	2	70 °C	2	70 °C	2:45	1,6	16,0
 Glas 40°	20	 3)		40 °C	2	50 °C	1:30	0,7	10,0
 Hygiene 70°	25	 3)		70 °C	2	70 °C	1:15	1,3	10,5
 Nacht 55°	25	 3)	1	55 °C	2	65 °C	5:25	1,4	13,5

1) De verbruikswaarden variëren, afhankelijk van de temperatuur van het inkomende water, omgevingstemperatuur, belading, geselecteerde extra functies en dergelijke. De waarden van het Eco 55° programma zijn nauwkeurig, de andere waarden zijn indicatief.

De ingebouwde waterontharder van de vaatwasser wordt regelmatig geregenereerd om zijn functie te behouden. Regeneratie verlengt het vaatwasprogramma en verhoogt het energieverbruik en het waterverbruik. De frequentie waarmee de waterontharder van de vaatwasser wordt geregenereerd, hangt af van de geselecteerde instelling.

2) Dit programma is geschikt voor het wassen van normaal vuile vaat en is het meest effectieve programma wat betreft energie- en waterverbruik. Dit programma wordt gebruikt bij de beoordeling of de EU-wetgeving inzake Ecodesign wordt nageleefd.

3) Combi-drogen

ConnectLife is een Smart Home-platform dat mensen, apparaten en services met elkaar verbindt. De ConnectLife-app bevat geavanceerde digitale services en onderhoudsvrije oplossingen waarmee de gebruikers hun apparaten kunnen bewaken en bedienen, meldingen van een smartphone kunnen ontvangen en software kunnen bijwerken (de ondersteunde functies kunnen variëren afhankelijk van uw apparaat en uw regio/land).

Om uw slimme apparaat te kunnen verbinden, hebt u een eigen Wi-Fi-netwerk (alleen netwerken met 2,4 GHz worden ondersteund) nodig en een smartphone waarop de ConnectLife-app is geïnstalleerd.



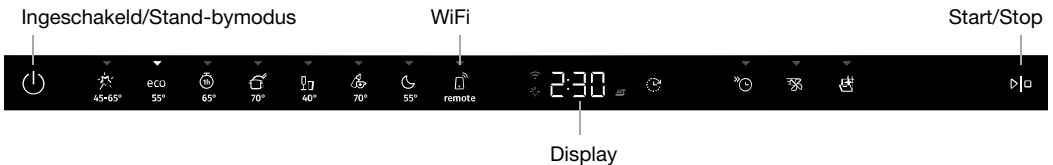

Scan de QR-code of zoek naar ConnectLife in uw favoriete appstore om de ConnectLife-app te downloaden.

1. Installeer de ConnectLife-app en maak een account aan.
2. Ga in de ConnectLife-app naar het menu »Apparaten toevoegen« en selecteer het juiste type apparaat. Scan vervolgens de QR-code, die u kunt vinden op het typeplaatje van het apparaat. U kunt het AUID-/SN-nummer ook handmatig invoeren).
3. De app leidt u vervolgens door het hele proces van het verbinden van het apparaat met uw smartphone.
4. Als de verbinding tot stand is gebracht, kunt u het apparaat op afstand bedienen via de mobiele app.



## Verbinding maken met een netwerk en koppelen

- Ga in de ConnectLife-app naar het menu »Apparaten toevoegen« en selecteer het juiste type apparaat. Scan vervolgens de QR-code, die u kunt vinden op het typeplaatje van het apparaat. U kunt het AUID-/SN-nummer ook handmatig invoeren).
- Open de vaatwasserdeur en druk op .
- Op het bedieningspaneel van de vaatwasser: druk op  om de WiFi-module te activeren.
- Op het bedieningspaneel van de vaatwasser: houd  gedurende 3 seconden ingedrukt om het verbinden te starten. Op het display verschijnt C, waarna het display begint af te tellen.

## Netwerksymbool op het display

*Knipperend 0,5 sec aan/uit* De vaatwasser is klaar om te worden aangesloten op uw draadloze netwerk of te koppelen met uw smartphone/tablet.



*Knipperend 1,0 sec aan/uit* De vaatwasser is verbonden met uw draadloze netwerk.

*Brandt* De vaatwasser is verbonden met uw draadloze netwerk en de cloud.

## De vaatwasser op afstand bedienen

Het netwerksymbool van de vaatwasser  staat op het display wanneer de vaatwasser is gekoppeld aan een smartphone/tablet. U kunt de app *ConnectLife* gebruiken om de vaatwasser te controleren en instellingen te wijzigen.

## Vaatwasser op afstand activeren

Om de vaatwasser op afstand te starten, drukt u op  en vervolgens op . APP gaat op het display van de vaatwasser knipperen. Doe de deur dicht. Het statuslampje knippert langzaam, wat aangeeft dat starten op afstand is geactiveerd.

Selecteer en start een programma in de app *ConnectLife*.

### **Permanente externe start**<sup>3)</sup>

U kunt de app *ConnectLife* gebruiken om 'Permanente externe start' te activeren. Volg de instructies in de app.

Wanneer *Permanente externe start* is gedeactiveerd: sluit de deur. Selecteer en start een programma in de app *ConnectLife*.

Deactiveer *Permanente externe start* in de app of door op  te drukken. *Permanente externe start* wordt ook gedeactiveerd bij stroomstoringen.



Als de deur niet binnen 2 minuten wordt gesloten, schakelt het toestel uit.

## LET OP!

De vaatwasser kan altijd zonder de app gebruikt worden. Wanneer het bedieningspaneel van de vaatwasser wordt ingedrukt, zijn de opdrachten van de app *ConnectLife* gedurende 10 seconden geblokkeerd.

## Meer apparaten koppelen

Koppel meer apparaten/gebruikers met de vaatwasser.

- Ga in de *ConnectLife*-app naar het menu »*Apparaten toevoegen*« en selecteer het juiste type apparaat. Scan vervolgens de QR-code, die u kunt vinden op het typeplaatje van het apparaat. U kunt het AUID-/SN-nummer ook handmatig invoeren).
- Open de vaatwasserdeur en druk op .
- Op het bedieningspaneel van de vaatwasser: houd  gedurende 4 seconden ingedrukt om het verbinden te starten. Op het display verschijnt P, waarna het display begint af te tellen.

## WiFi-verbinding deactiveren/activeren

Nadat u de vaatwasser op uw lokale netwerk hebt aangesloten, kunt u de WiFi-verbinding deactiveren. Vervolgens kunt u de WiFi-verbinding opnieuw activeren om opnieuw verbinding te maken met hetzelfde netwerk.



- Op het bedieningspaneel van de vaatwasser: houd  gedurende 8 seconden ingedrukt om de WiFi-verbinding te deactiveren. Op het display verschijnt Off.

<sup>3)</sup> Alleen modellen met de functie *Permanente externe start* in de app *ConnectLife*.

- Op het bedieningspaneel van de vaatwasser: druk kort op  om de WiFi-verbinding opnieuw te activeren. Op het display verschijnt On.







## Apparaat wissen

Verwijder alle aangesloten apparaten/gebruikers.

- Houd op het bedieningspaneel van de vaatwasser  ingedrukt tot op het display P wordt weergegeven. Houd, zodra het aftellen is begonnen,  3 seconden ingedrukt. UnP geeft aan dat alle apparaten/gebruikers zijn gewist.

Hebt u nog vragen? Ga naar onze website op [www.connectlife.io](http://www.connectlife.io) of neem contact met ons op via [hello@connectlife.io](mailto:hello@connectlife.io).

# Instellingen

1. Open de deur en druk op .
2. Om het instellingenmenu van de vaatwasser te openen, houdt u  en  ingedrukt totdat SET op het display verschijnt.
3. Druk op  om door het instellingenmenu te gaan.
4. Druk op  om door de alternatieven te gaan.
5. Bevestig de geselecteerde instelling door op  te drukken.
6. Om het menu te verlaten, gaat u erdoorheen of drukt u op .



Instellingen	Alternatieven	
Geluiden	2:00 - 2:03 (2:00 Uit)	Een piepton bevestigt dat het bedieningspaneel is ingedrukt. Een geluidssignaal geeft aan wanneer een vaatwasprogramma klaar is. <i>Foutmeldingen worden altijd aangegeven met een luid geluidssignaal.</i>
Glansspoelmiddel	3:00 - 3:05 (3:00 Uit)	Instelling voor dosering glansspoelmiddel. Het doseerbakje voor glansspoelmiddel kan worden ingesteld tussen 3:00 (Uit) en 3:05 (Hoge dosering). Verhoog de dosering glansspoelmiddel: <ul style="list-style-type: none"> <li>• Als er watervlekken op het serviesgoed zitten.</li> </ul> Verlaag de dosering glansspoelmiddel: <ul style="list-style-type: none"> <li>• Als er een kleverige witte of blauwe film op het serviesgoed zit.</li> <li>• Als er strepen op het serviesgoed zitten.</li> <li>• Opeenhoping van schuim. Als u zeer zacht water heeft, kunt u het glansspoelmiddel verdunnen met 50:50 water.</li> </ul> <i>Instelling af-fabriek: 3:04</i>

Instellingen	Alternatieven	
Waterhardheid	4:00 - 4:09 (4:00 Uit)	<p>Waterontharder afstellen. Selecteer een instelling afhankelijk van de hardheid van het geleverde water. Het is belangrijk dat deze instelling correct is.</p> <p>Zie <i>1Waterhardheid</i> in hoofdstuk <i>Voor de eerste afwas</i>. Vul het zoutreservoir met zout voor een watertoevoer met een hardheid boven 5 °dH (9 °fH / 6 °eH / 0,9 mmol/l). <i>Selecteer 4:00 indien het ingaande water een hardheid heeft die lager is dan 6°dH (10°fH/ 7°eH/ 1,0mmol/l). De waterontharder is gedeactiveerd en er hoeft geen zout toegevoegd te worden.</i></p> <p><i>Instelling af-fabriek: 4:04</i></p>
TAB (Alles-in-één vaatwasmiddel)	5:00 (Uit) 5:01 (Aan)	<p>Wanneer u een alles-in-één vaatwasmiddel gebruikt waarin glansspoelmiddel zit, kunt u deze instelling activeren. Deze instelling verlaagt de dosering van het glansspoelmiddel en beïnvloedt hoe vaak de ingebouwde wasverzachter van de vaatwasser wordt geregenereerd.</p> <p><i>Instelling af-fabriek: 5:00</i></p>
Uitleesfout	<b>F--</b>	<p>Foutmeldingen.</p> <p><i>Wanneer u contact opneemt met de servicedienst, kunnen zij vragen naar de meest recente foutmeldingen.</i></p>
Standaardinstellingen van de fabriek terugzetten	<b>rSt</b>	<p>Zet alle instellingen terug naar de fabrieksinstellingen. Selecteer rSt en bevestig door op <b>▶▶</b> te drukken.</p>
Afsluiten	<b>End</b>	<p>Verlaat het instellingenmenu van de vaatwasser door End te selecteren en op <b>⊙</b> te drukken. (Het menu wordt na drie seconden automatisch gesloten.)</p>

## \* Glansspoelmiddel bijvullen

Wanneer het glansspoelmiddel moet worden bijgevuld, gaat het bovenstaande symbool op het display branden.



1. Open het deksel van het glansspoelmiddelbakje.
2. Vul glansspoelmiddel bij tot aan de markering **MAX**.
3. Verwijder eventueel gemorste resten glansspoelmiddel rond het bakje.
4. Sluit de deksel goed.

Na het bijvullen, kan het enige tijd duren voordat het symbool weer uitgaat.

## S Vul zout bij

Wanneer het zout moet worden bijgevuld, gaat het bovenstaande symbool op het display branden.

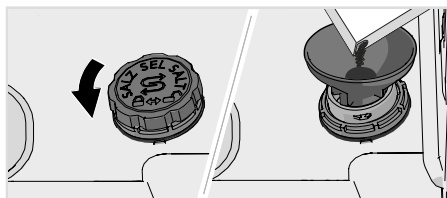

1. Maak het deksel van het zoutreservoir los door het tegen de klok in te draaien.
2. Plaats de bij de vaatwasser geleverde trechter in het vulgat van het zoutreservoir. (Water is alleen de eerste keer nodig.)
3. Voeg voldoende zout toe om het zoutreservoir te vullen (max. 750 gram). Gebruik speciaal zout voor vaatwassers.
4. Veeg overtollig zout weg, zodat het deksel weer stevig kan worden vastgedraaid.

Na het bijvullen, kan het enige tijd duren voordat het symbool weer uitgaat.

## ⚠ WAARSCHUWING!

Start direct na het vullen van het zoutvat een vaatwasprogramma om roestvorming te voorkomen.

Nooit vaatwasmiddel in het zoutreservoir doen. Dit zal de waterontharder onherstelbaar beschadigen!

## Filter reinigen

Het filter houdt grotere voedselresten tegen, die niet door de afvoerpomp kunnen. Leeg indien nodig het filter. Het filter moet regelmatig worden schoongemaakt, afhankelijk van hoe vaak de vaatwasser wordt gebruikt.

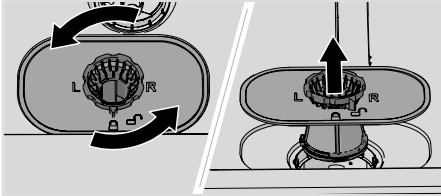

1. Draai de sluitring tegen de klok in en til het filter vervolgens recht omhoog.
2. Leeg het filter en maak het schoon.
3. Plaats het filter terug en draai de sluitring met de klok mee totdat deze stopt. Zorg ervoor dat de randen goed afsluiten.

## LET OP!

De afwasresultaten kunnen worden beïnvloed als het filter niet goed is gemonteerd. De vaatwasser mag niet worden gebruikt zonder dat het filter op zijn plaats zit!

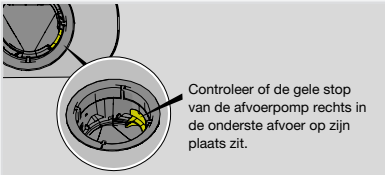

## Het reinigen van de sproeiarmen

Openingen en lagers kunnen soms verstopt raken. Verwijder mogelijk vuil met een paperclip of iets dergelijks. De sproeiarmen hebben ook gaten aan de onderzijde.

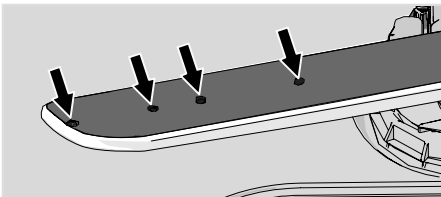

U kunt de sproeiarmen verwijderen om het schoonmaken te vergemakkelijken. Denk eraan dat u ze naderhand weer stevig terug plaatst.

### Bovenste sproeiarm

- Trek de bovenkorf naar voren.
- Draai de lagers van de sproeiarm tegen de klok in los, om de sproeiarm van de bovenkorf te verwijderen.

# Onderhoud en reiniging

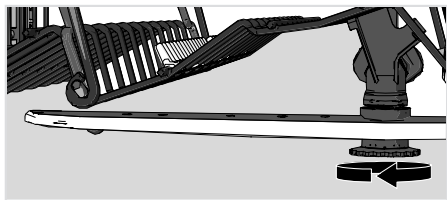

## Onderste sproeiarm

- Trek de onderste sproeiarm recht omhoog om deze te verwijderen.

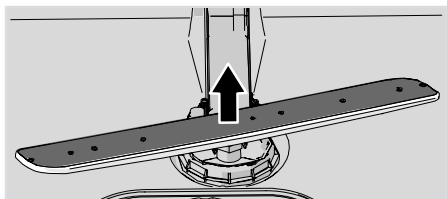

## Schoonmaken van de buitenkant van de vaatwasser

### Deur en deurafdichting

Open de deur. Reinig de zijkanten van de deur en de deurafdichting regelmatig met een licht vochtige doek. Maak de deurafdichting aan de onderste voorrand van de vaatwasser schoon met een afwasborstel.

### Bedieningspaneel

Houd het bedieningspaneel schoon. Gebruik een droge of licht vochtige doek en, indien nodig, een beetje afwasmiddel om het schoon te maken. Gebruik geen sterke of schurende reinigingsmiddelen, want die kunnen het oppervlak beschadigen.

## CLn - Draai het programma Zelfreiniging

### Kuip van de vaatwasser

De kuip van de vaatwasser is gemaakt van roestvrij staal en wordt tijdens normaal gebruik schoon gehouden (bij regelmatig gebruik).

Wanneer u hard water heeft, kan er kalkafzetting ontstaan in de vaatwasser. Als dit gebeurt, kunt u het Zelfreiniging-programma draaien met twee eetlepels citroenzuur in het vaatwasmiddelbakje (zonder vaat in de machine). Er zijn ook speciale vaatwasserreinigers te koop.

## Blokkades verwijderen

### De afvoerpomp ontstoppen

Wanneer er nog water in de vaatwasser staat nadat het programma klaar is, kan het zijn dat de afvoerpomp geblokkeerd is door een voorwerp en dit resulteert in de foutmelding Fout waterafvoer of Fout BLDC afvoerpomp.

1. Schakel het apparaat uit met  en haal de stekker uit het stopcontact.
2. Verwijder het groffilter en het fijnfilter.
3. Schep het water uit de kuip van de vaatwasser.

4. Om de afvoerpomp te controleren, verwijdert u de gele stop van de afvoerpomp aan de rechterkant in de onderste afvoer. (Gebruik indien nodig een tang.)
5. Draai met de hand aan het pompwiel dat achter de stop afvoerpomp zit. Verwijder scherpe voorwerpen, zoals glas, voorzichtig.
6. Plaats de stop van de afvoerpomp terug samen met het fijn- en groffilter.
7. Sluit de machine weer aan.

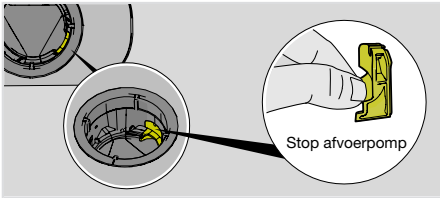

## LET OP!

Vergeet niet om de stop van de afvoerpomp terug te plaatsen.

### De toevoerslang ontstoppen

Als er kleine deeltjes in het water zitten, kan het buitenfilter op de toevoerslang verstopt raken, wat leidt tot de foutmelding Fout waterinlaat.

1. Schakel het apparaat uit met  $\odot$  en haal de stekker uit het stopcontact.
2. Draai de waterkraan dicht.
3. Draai de toevoerslang los.
4. Verwijder zorgvuldig het buitenfilter van de toevoerslang en maak het schoon.
5. Plaats het filter terug en controleer of de afdichtring goed zit.
6. Draai de toevoerslang stevig vast.
7. Steek de stekker in het stopcontact en zet de waterkraan aan. Laat de druk zich opbouwen en controleer of de aansluiting waterdicht is.

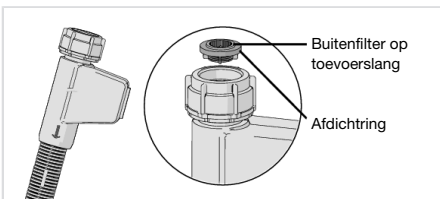

# Problemen verhelpen

Foutmeldingen		Actie
<b>F10</b>	Te veel water	De afvoerpomp ontstoppen. Zie hoofdstuk <i>Onderhoud en reiniging</i> . Neem contact op met de dichtstbijzijnde servicedienst als het probleem zich blijft voordoen.
<b>F11</b>	Fout waterafvoer	Zie "Er blijft water in de vaatwasser achter" onder "Probleem" in de onderstaande tabel. Neem contact op met de dichtstbijzijnde servicedienst als het probleem zich blijft voordoen.
<b>F12</b>	Fout waterinlaat	Controleer of de waterkraan open staat. Controleer of het buitenfilter op de toevoerslang niet geblokkeerd is. Raadpleeg <i>De toevoerslang ontstoppen</i> in hoofdstuk <i>Onderhoud en reiniging</i> . Neem contact op met de dichtstbijzijnde servicedienst als het probleem zich blijft voordoen.
<b>F40</b>	Lekkage inlaatklep	Draai de waterkraan dicht en neem contact op met de dichtstbijzijnde servicedienst.
<b>F41</b>	Fout element 1	Draai de waterkraan dicht. Haal de stekker uit het stopcontact en neem contact op met de dichtstbijzijnde servicedienst.
<b>F45</b>	Fout wisselklep	Voer een willekeurig programma uit. Neem contact op met de dichtstbijzijnde servicedienst als het probleem zich blijft voordoen.
<b>F52</b>	Waterniveau storing	Reinig het groffilter en het fijnfilter. Controleer of het buitenfilter op de toevoerslang niet geblokkeerd is. Neem contact op met de dichtstbijzijnde servicedienst als het probleem zich blijft voordoen.
<b>F54</b>	Te veel water	Draai de waterkraan dicht en neem contact op met de dichtstbijzijnde servicedienst. Om waterlekkage buiten de vaatwasser te voorkomen, moet u de stekker niet uit het stopcontact halen voordat de waterkraan op de toevoerleiding is dichtgedraaid!
<b>F56</b>	Fout omwalspomp	Voer een willekeurig programma uit. Neem contact op met de dichtstbijzijnde servicedienst als het probleem zich blijft voordoen.
<b>F67</b>	Fout waterinlaat	Controleer of de waterkraan open staat. Controleer of het buitenfilter op de toevoerslang niet geblokkeerd is. Raadpleeg <i>De toevoerslang ontstoppen</i> in hoofdstuk <i>Onderhoud en reiniging</i> . Neem contact op met de dichtstbijzijnde servicedienst als het probleem zich blijft voordoen.
<b>F68</b>	Fout BLDC afvoerpomp	Zie "Er blijft water in de vaatwasser achter" onder "Probleem" in de onderstaande tabel. Neem contact op met de dichtstbijzijnde servicedienst als het probleem zich blijft voordoen.

Druk op een willekeurige knop om de foutmelding te wissen.

## Algemeen

Probleem	Mogelijke oorzaken	Actie
Het bedieningspaneel reageert niet wanneer erop wordt gedrukt.	Na het openen van de deur heeft u te snel op het bedieningspaneel gedrukt.	Wacht even en probeer het dan nogmaals.
	De deur is dicht.	Open de deur. Het bedieningspaneel reageert alleen op gebruik als de deur open is.
	Vuil op het bedieningspaneel.	Gebruik een droge of licht vochtige doek en, indien nodig, een beetje afwasmiddel om het schoon te maken. Gebruik geen sterke of schurende reinigingsmiddelen, want die kunnen het oppervlak beschadigen.
	Het bedieningspaneel moet worden gekalibreerd.	Draai de waterkraan dicht. Haal de stekker uit het stopcontact en wacht 60 seconden. Steek vervolgens de stekker weer in het stopcontact en draai de waterkraan weer open.
Deur gaat niet dicht.	De korven zijn niet juist geplaatst.	Controleer of de korven correct horizontaal zijn geplaatst.
		Controleer of de vaat niet zodanig geplaatst is dat de korven niet op hun plek zitten.
	Het deurslot klikt niet op zijn plaats en vergrendelt niet.	Controleer het deurslot. Indien deze niet op zijn plaats klikt en vergrendelt, moet u de deur openen. Houd  Combi-drogen ingedrukt totdat het display begint af te tellen. Wacht tot het aftellen klaar is (60seconden). Sluit de deur. Controleer of het deurslot op zijn plaats klikt en vergrendelt.

# Problemen verhelpen

Probleem	Mogelijke oorzaken	Actie
De vaatwasser start niet.	▶ is niet ingedrukt.	Druk op ▶. Het display begint met aftellen.
	De deur is niet goed gesloten.	Controleer dit.
	De vaatwasser is geopend terwijl er een programma werd uitgevoerd.	Sluit de deur en wacht. Na een tijdje gaat de vaatwasser door met het programma.
	Het deurslot is niet op zijn plaats geklikt en is niet vergrendeld.	Controleer het deurslot. Indien deze niet op zijn plaats klikt en vergrendelt, moet u de deur openen. Houd 3 Combi-drogen ingedrukt totdat het display begint af te tellen. Wacht tot het aftellen klaar is (60seconden). Sluit de deur. Controleer of het deurslot op zijn plaats klikt en vergrendelt.
	Controleer of de optie Uitgestelde start is geselecteerd.	Houd ▶ drie seconden ingedrukt als u de optie Uitgestelde start wilt annuleren.
	De stekker zit niet in het stopcontact.	Controleer dit.
	Er is een zekering/onderbreker geactiveerd.	Controleer dit.



Probleem	Mogelijke oorzaken	Actie
De vaat is niet schoon.	De sproeiarmen draaien niet onbelemmerd.	Controleer of de vaat de sproeiarmen niet blokkeert.
	Lagers van of gaten in de sproeiarmen geblokkeerd.	Maak de sproeiarmen schoon. Zie het hoofdstuk <i>Onderhoud en reiniging</i> .
	Ongeschikt vaatwasprogramma.	Selecteer een programma met een hoge temperatuur om vet te verwijderen van zeer vuile vaat, zoals Intensief 70°.
	Onjuiste dosis vaatwasmiddel.	Doseer afhankelijk van de waterhardheid. Als u veel te veel of veel te weinig vaatwasmiddel gebruikt, zullen de vaatwasresultaten tegenvallen.
	Oud vaatwasmiddel. Vaatwasmiddel is een beperkt houdbaar product.	Vermijd grote verpakkingen.
	De vaat is onjuist geladen.	Plaats geen grote schalen of soortgelijke voorwerpen over porselein. Zet geen zeer hoge glazen in de hoeken van de korven. Zie hoofdstuk <i>Inruimen van de vaatwasser</i> .
	Glazen en kopjes zijn tijdens het programma omgevallen.	Plaats de vaat zodanig dat deze goed blijft staan.
	De filters zijn verstopt.	Reinig het groffilter en het fijnfilter.
	De filters zitten niet goed.	Controleer of de filters correct zijn gemonteerd. Zie hoofdstuk <i>Onderhoud en reiniging</i> .
Stop afvoerpomp niet aanwezig.	Controleer of de gele stop afvoerpomp rechts in de onderste afvoer op zijn plaats zit. Zie hoofdstuk <i>Onderhoud en reiniging</i> .	

# Problemen verhelpen

Probleem	Mogelijke oorzaken	Actie
Vlekken op roestvrij staal of zilver.	Bepaalde voedingsmiddelen zoals mosterd, mayonaise, citroen, azijn, zout en dressings kunnen vlekken veroorzaken op roestvrij staal als u ze te lang laat zitten.	Spoel dit soort etensresten af als u de vaatwasser niet onmiddellijk start. Overweeg 1h 65° met de optie Speed wash.
	Alle roestvrij stalen voorwerpen kunnen vlekken op zilveren voorwerpen veroorzaken, indien deze met elkaar in contact komen tijdens het vaatwassen. Aluminium kan ook vlekken op de vaat veroorzaken.	Om aanslag en doffe plekken te vermijden moet vaat van verschillende metalen, zoals zilver, roestvrij staal en aluminium gescheiden worden.
Vlekken of waas op het serviesgoed.	Onjuiste dosering glansspoelmiddel.	Zie het hoofdstuk <i>Instellingen</i> .
	De instelling TAB is geactiveerd en een alles-in-één vaatwasmiddel met onvoldoende droogvermogen is gebruikt.	Ga over op alles-in-één vaatwasmiddel of deactiveer de instelling TAB en vul zout en apart glansspoelmiddel bij. Zie Glansspoelmiddel in hoofdstuk <i>Instellingen</i> .
	Zoutreservoir leeg.	Vul zout bij. Zie het hoofdstuk <i>Voor de eerste afwas</i> .
	Onjuist ingestelde waterontharder.	Zie Waterhardheid in hoofdstuk <i>Instellingen</i> .
	De waterontharder lekt zout.	Controleer of het deksel van het zoutreservoir helemaal rechtsom is vastgedraaid. U kunt ook contact opnemen met de dichtstbijzijnde servicedienst.
Een te hoge temperatuur en/of te veel vaatwasmiddel kan intekeningen veroorzaken op kristal. Dit kan helaas niet verholpen, maar alleen voorkomen worden!	Was kristal op een lage temperatuur en met een kleine hoeveelheid vaatwasmiddel. Neem contact op met de producent van het vaatwasmiddel als u daar vragen over hebt.	
Er zit een kleverige witte of blauwe film op het serviesgoed.	Dosering glansspoelmiddel te hoog.	Verlaag de dosering. Zie het hoofdstuk <i>Instellingen</i> . Als u zeer zacht water heeft, is het wellicht aan te raden om het glansspoelmiddel te verdunnen met 50:50 water.

Probleem	Mogelijke oorzaken	Actie
Vlekken na het wassen.	Lipstick- en thee/koffievlekken kunnen moeilijk te verwijderen zijn.	Gebruik een vaatwasmiddel met een bleekmiddel.
Resten vaatwasmiddel in het vaatwasmiddelbakje na het afwassen.	Het vaatwasmiddelbakje was vochtig toen het vaatwasmiddel erin werd gedaan.	Het vaatwasmiddelbakje moet droog zijn wanneer het vaatwasmiddel erin wordt gedaan.
	Het vaatwasmiddelbakje was geblokkeerd.	Controleer of er geen vaat is die ervoor zorgt dat het vaatwasmiddelbakje niet open kan.
Ratelend geluid tijdens het vaatwassen.	De vaat is niet goed geladen of de sproeiarmen draaien niet onbelemmerd.	Controleer of het serviesgoed stevig staat. Laat de sproeiarmen ronddraaien om te controleren of deze kunnen draaien.
Er blijft water in de vaatwasser achter.	De filters zijn verstopt.	Reinig het groffilter en het fijnfilter.
	De filters zitten niet goed.	Controleer of de filters correct zijn gemonteerd. Zie hoofdstuk <i>Onderhoud en reiniging</i> .
	Vuil in de afvoerpomp.	Reinig de afvoerpomp. Zie het hoofdstuk <i>Onderhoud en reiniging</i> .
	Stop afvoerpomp niet aanwezig.	Controleer of de gele stop afvoerpomp rechts in de onderste afvoer op zijn plaats zit. Zie hoofdstuk <i>Onderhoud en reiniging</i> .
	Knik in de afvoerslang.	Controleer of er geen knikken of scherpe bochten in de slang zitten.
	Verstopte afvoerslang.	Ontkoppel de afvoerslang bij de aansluiting op de sifon van de gootsteen. Controleer of er geen vuil vastzit en of de aansluiting een binnendiameter heeft van ten minste 14 mm.

# Problemen verhelpen

Probleem	Mogelijke oorzaken	Actie
Vieze geur in de vaatwasser.	Vuil rond de afdichtingen en in de hoeken	Reinig met een afwasborstel en een weinig schuimend schuurmiddelen.
	Er zijn gedurende lange tijd programma's geselecteerd met een lage temperatuur.	Draai één- of tweemaal per maand een programma met een hoge temperatuur. Of draai een zelfreinigingsprogramma. Zie Zelfreiniging in het hoofdstuk <i>Vaatwasser gebruiken</i> .
Vetafzettingen in de vaatwasser.	Er zijn gedurende lange tijd programma's geselecteerd met een lage temperatuur.	Selecteer een programma met een hoge temperatuur om vet te verwijderen van zeer vuile vaat, zoals Intensief 70°. Of draai een zelfreinigend programma. Zie Zelfreiniging in het hoofdstuk <i>Vaatwasser gebruiken</i> .
De vaat is niet voldoende droog.	De optie  Combi-drogen is niet geactiveerd.	Activeer de optie  Combi-drogen.
	De vaatwasser is niet volledig geladen.	Laad de vaatwasser volledig.
	Glansspoelmiddel moet worden bijgevoerd of de dosering is te laag ingesteld.	Vul glansspoelmiddel bij of verhoog de doseringsinstelling van het glansspoelmiddel.
	De instelling TAB is geactiveerd en een alles-in-één vaatwasmiddel met onvoldoende droogvermogen is gebruikt.	Ga over op alles-in-één vaatwasmiddel of deactiveer de instelling TAB en vul zout en apart glansspoelmiddel bij. Zie Glansspoelmiddel in hoofdstuk <i>Instellingen</i> .

## WiFi

Probleem	Mogelijke oorzaken	Actie
Het netwerksymbool van de vaatwasser  verschijnt niet op het display.	De vaatwasser is niet verbonden met uw draadloze netwerk.	Verbind de vaatwasser met het draadloze netwerk. Zie hoofdstuk <i>ConnectLife</i> .
	De WiFi-verbinding is gedeactiveerd.	Activeer de wifi-verbinding. Zie <i>WiFi-verbinding deactiveren/activeren</i> in hoofdstuk <i>ConnectLife</i> .
WiFi-verbinding mislukt	De vaatwasser heeft geen toegang tot uw draadloze netwerk. Of de router is niet verbonden met internet.	Controleer of de router is verbonden met internet.
		Zorg ervoor dat uw draadloze netwerk 2,4 GHz gebruikt en zichtbaar is. Probeer de router dichterbij de vaatwasser te plaatsen als het signaal te zwak is.  Zie ook probleemoplossing bij <a href="http://www.connectlife.io">www.connectlife.io</a> . Neem contact op met de dichtstbijzijnde servicedienst als het probleem zich blijft voordoen.
Koppelen is mislukt	Uw smartphone/tablet is niet verbonden met uw draadloze netwerk. Of de router is niet verbonden met internet.	Controleer of de router is verbonden met internet.
		Controleer of uw smartphone/tablet is verbonden met uw draadloze netwerk.  Zie ook probleemoplossing bij <a href="http://www.connectlife.io">www.connectlife.io</a> . Neem contact op met de dichtstbijzijnde servicedienst als het probleem zich blijft voordoen.
In de <i>ConnectLife</i> -app staat de vaatwasser weergegeven als losgekoppeld.	De WiFi-verbinding is gedeactiveerd	Activeer de wifi-verbinding. Zie <i>WiFi-verbinding deactiveren/activeren</i> in hoofdstuk <i>ConnectLife</i> .
		Zie ook probleemoplossing bij <a href="http://www.connectlife.io">www.connectlife.io</a> . Neem contact op met de dichtstbijzijnde servicedienst als het probleem zich blijft voordoen.

# Problemen verhelpen

Probleem	Mogelijke oorzaken	Actie
Software-update is mislukt.	De netwerkverbinding is verbroken of de vaatwasser heeft stroom verloren als gevolg van een stroomstoring.	Zorg ervoor dat de stroomvoorziening niet wordt onderbroken en dat de netwerkverbinding stabiel is voordat u het opnieuw probeert. Neem contact op met de dichtstbijzijnde servicedienst als het probleem zich blijft voordoen.

Het is belangrijk dat u de onderstaande instructies en aanwijzingen goed doorleest en opvolgt. Voer de installatie en aansluiting uit volgens de afzonderlijke installatievoorschriften.

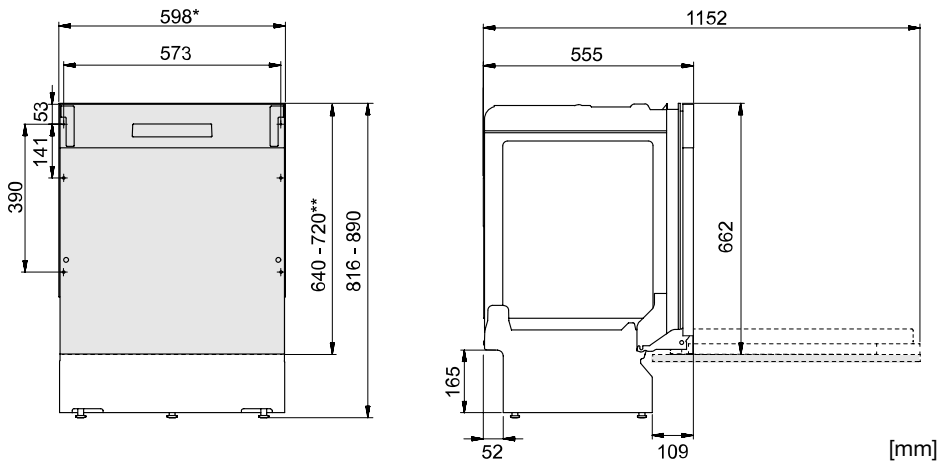

\*Verwijder de plastic strips als de afmeting van de uitsparing 596 -598 mm is.  
Wees voorzichtig! De randen kunnen scherp zijn. Draag beschermende handschoenen!

\*\* Lengte van het front.

*Nominale afmetingen. Werkelijke afmetingen kunnen variëren.*

## Veiligheidsinstructies

- Aansluitingen op elektriciteit, water en afvoer moeten door een erkende vakman worden uitgevoerd.
- Volg altijd de geldende voorschriften op voor water, afvoer en elektriciteit.
- Wees voorzichtig tijdens de installatie! Draag beschermende handschoenen! Voer de installatie uit met minimaal twee personen.
- Plaats een lekbak op de vloer onder de vaatwasser om schade door waterlekage te voorkomen.
- Voordat de vaatwasser op zijn plaats wordt vastgezet, moet deze worden getest met het programma 1h 65° en de optie Speed wash. Er moet worden gecontroleerd of de vaatwasser zich met water vult en dit weer afvoert. Ook moet worden gecontroleerd of de aansluitingen niet lekken.

### ⚠ WAARSCHUWING!

Het ventilatiegat in het onderste deel van de deur mag niet worden afgesloten door een kleed, tapijt of soortgelijk artikel.

### ⚠ WAARSCHUWING!

Draai de watertoevoer dicht wanneer u bezig bent met de installatie van de vaatwasser!

Bij werkzaamheden moet de stekker uit het stopcontact worden getrokken of moet de stroom worden uitgeschakeld!

## Instellingen

- De afmetingen van de uitsparing en aansluitingen vindt u in de separate installatievoorschriften. Controleer of alle afmetingen kloppen voordat u met installeren begint. Let op dat de hoogte van het front aangepast kan worden aan andere uitrusting.
- Zorg dat de ondergrond waarop de vaatwasser wordt geplaatst stevig is. Stel de voetjes zo af dat de vaatwasser waterpas staat.
- Indien de vaatwasser is ingebouwd, moet het aangrenzende keukenmeubilair bestand zijn tegen condens van de vaatwasser.
- Bevestig de beschermende folie onder het werkblad en rond de rand. De functie van de beschermende folie is om het werkblad te beschermen tegen vocht. (De beschermende folie zit in de meegeleverde plastic zak.)
- Controleer of de machine zo is geïnstalleerd dat de deur zonder problemen open gaat, anders kan het zijn dat het deurslot niet goed werkt.
- Houd er rekening mee dat de deurveren mogelijk opnieuw afgesteld moeten worden wanneer een afdekdeur is gemonteerd. Pas de linker en rechter deurveren gelijkmatig aan totdat de deur weer in balans is.

## Afvoeraansluiting

De vaatwasser is geschikt voor installatie in een verhoogde uitsparing (ten behoeve van een ergonomische werkhoogte). Dit betekent dat de vaatwasser zo geplaatst kan worden dat de afvoerslang naar een lager niveau loopt dan de onderkant van de vaatwasser, bijvoorbeeld door deze direct naar een afvoerput te leiden.

De afvoerslang kan ook worden aangesloten op een kegelvormige aansluitbuis op de sifon van de gootsteen. De aansluitbuis moet een inwendige diameter hebben van minimaal 14 mm.

De afvoerslang mag worden uitgeschoven tot maximaal 3 m (de totale lengte van de afvoerslang mag niet meer zijn dan 4,5 m). Eventuele koppelingen en aansluitbuizen moeten een binnendiameter hebben van minimaal 14 mm.

Geen enkel onderdeel van de afvoerslang mag meer dan 950 mm boven de onderkant van de vaatwasser uitkomen.

Zet de afvoerslang vast met een slangenklem. Zorg ervoor dat de afvoerslang niet geknikt is.

## Aansluiting op watertoevoer

Gebruik uitsluitend de bij de vaatwasser meegeleverde toevoerslang. Gebruik geen oude slangen of andere reserveslangen.

De toevoerleiding moet worden voorzien van een waterkraan (afsluitkraan). De waterkraan moet goed toegankelijk zijn, zodat het water kan worden afgesloten als de vaatwasser verplaatst moet worden.

Wanneer de installatie eenmaal klaar is, kan de waterkraan worden opgedraaid. Wacht even tot de waterdruk zich heeft opgebouwd. Controleer of de aansluiting waterdicht is.

### **Aansluiting op koudwatertoevoer**

Sluit de vaatwasser aan op de koudwatertoevoer indien het gebouw wordt verwarmd met olie, elektriciteit of gas.

## Aansluiting op warmwatertoevoer

Sluit de vaatwasser aan op de warmwatertoevoer (max. 70 °C) indien het gebouw wordt verwarmd met een energiezuinige warmtebron zoals stadsverwarming, zonne-energie of geothermische energie. De keuze van een warmwateraansluiting verlaagt het energieverbruik van de vaatwasser.

### LET OP!

Overschrijd de toegestane temperatuur van het toegevoerde water niet. Diverse materialen in bepaald kookgerei kunnen niet tegen hoge temperaturen. Zie *Breekbare vaat* in hoofdstuk *Inruimen van de vaatwasser*.

## Elektrische aansluiting

Informatie over de elektrische aansluiting vindt u op het typeplaatje. Deze specificatie moet overeenkomen met de stroomvoorziening.

De vaatwasser moet op een geaard stopcontact aangesloten zijn.

De wandcontactdoos moet buiten het installatiegebied worden geplaatst, zodanig dat deze na het plaatsen van de vaatwasser eenvoudig toegankelijk is. Maak geen gebruik van een verlengsnoer!

Lees het hoofdstuk *Problemen verhelpen* voordat u contact opneemt met het servicecentrum. Als u een probleem hebt ondervonden dat u niet kunt oplossen, neem dan contact op met uw dichtstbijzijnde servicecentrum voor professionele hulp, zie [www.atag.nl](http://www.atag.nl) / [www.atag.be](http://www.atag.be). Op onze website staat informatie over de beschikbare reserveonderdelen en wat u zelf kunt repareren.

Wanneer u contact opneemt moet u de gegevens verstrekken die op het typeplaatje staan alsmede het artikelnummer (1) en het serienummer (2).

Houd er rekening mee dat niet-professionele reparaties de veiligheid van de gebruiker in gevaar kunnen brengen en van invloed kunnen zijn op de garantie.

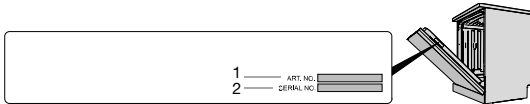



## Reserveonderdelen

De volgende reserveonderdelen blijven gedurende ten minste zeven jaar na de beëindiging van de productie van het model verkrijgbaar: motor, circulatie- en afvoer pomp, verwarmingselement, buizen en slangen, kleppen, filters en aquastops, deurbevestigingsonderdelen, printplaten, elektronisch display, druksensor, thermostaten en sensoren, en software, inclusief herstelprogramma's.

De volgende reserveonderdelen blijven gedurende ten minste tien jaar na de beëindiging van de productie van het model verkrijgbaar: deurscharnieren en -afdichtingen, overige afdichtingen, sproeiarmen, afvoerfilters, draadmanden en accessoires van kunststof, zoals manden en deksels.

## Aantal programmacycli

Houd  en  gedurende 3 seconden ingedrukt om Aantal programmacycli op het display te tonen.

(Als de vaatwasser meer dan 999 cycli heeft voltooid, wordt het aantal duizenden weergegeven, gevolgd door het aantal cycli tot 999. Bijvoorbeeld: 1234 cycli wordt als 001 getoond, gevolgd door 234.)

## Technische gegevens

Hoogte:	816-890 mm
Breedte:	598 mm
Diepte:	555 mm
Gewicht:	30 kg <sup>1)</sup>
Aantal standaard plaatsinstellingen:	14 <sup>2)</sup>
Waterdruk:	0,03-1,0 MPa
Elektrische aansluiting:	Zie typeplaatje.
Nominaal vermogen:	Zie typeplaatje.
Frequentieband wifimodule:	2,4 GHz
Maximaal zendvermogen wifimodule:	≤ 1 W

<sup>1)</sup> Het gewicht kan verschillen door verschillen in de specificatie.

<sup>2)</sup> Conform de standaard EN 60436.

## Verklaring van conformiteit

Wij verklaren hierbij dat onze producten voldoen aan de relevante Europese richtlijnen en de vereisten van de relevante normen.

Het bedrijf verklaart dat het apparaat met de functie Connectlife voldoet aan de essentiële vereisten en andere relevante bepalingen van Richtlijn 2014/53/EU. De gedetailleerde verklaring van conformiteit is in te zien op het webadres <https://auid.connectlife.io> van de pagina van uw apparaat onder de aanvullende documenten.

**CE** Goedgekeurd in overeenstemming met de relevante EU-richtlijnen.

## Informatie voor consumenten

Informatie over uw apparaat kunt u vinden op [www.atag.nl](http://www.atag.nl) / [www.atag.be](http://www.atag.be) en in de European Product Registry for Energy Labelling-database (EPREL). Scan de QR-code op het energielabel dat met de vaatwasser is meegeleverd (of ga naar <https://eprel.ec.europa.eu> en zoek op de modelnaam).

## Informatie voor testinstituut

Informatie over dit apparaat is te vinden in de European Product Database for Energy Labelling (EPREL) en kan bovendien per email worden aangevraagd [dishwashers@appliance-development.com](mailto:dishwashers@appliance-development.com). Vermeld de gegevens van het serienummerplaatje in het verzoek. Vermeld het artikelnummer (1), het serienummer (2) en de modelnaam (3).

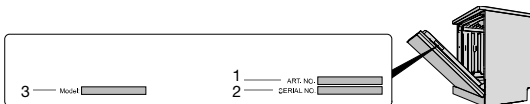

# ATAG

[www.atag.nl](http://www.atag.nl) • [www.atag.be](http://www.atag.be)



979468-a3

*Wij behouden ons het recht voor wijzigingen aan te brengen.*